

Zwischenplatten-Druckminderventile Typ HG, KG, JPG-2 und JPG-3

Kolbentyp, ISO 4401 Nenngröße 06, 10, 16 und 25

Datenblatt D140-15/D

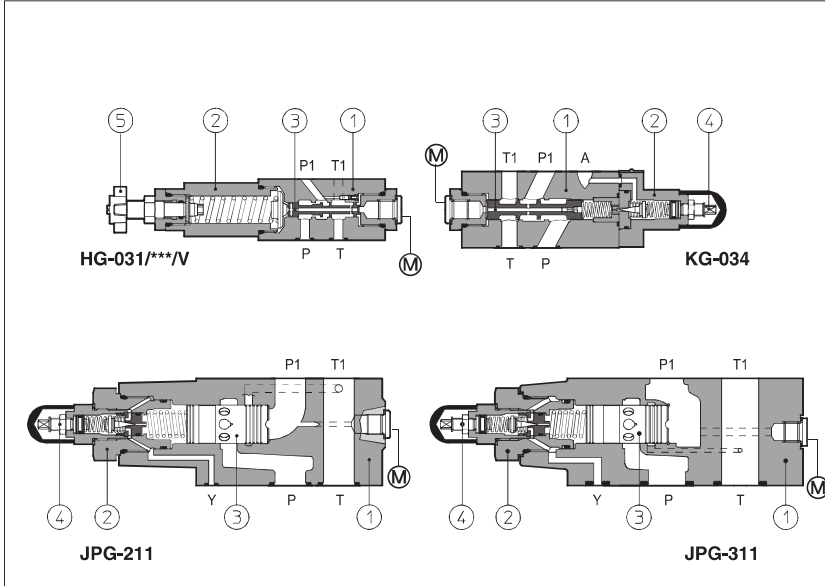

HG, KG, JPG sind Druckminderventile, Kolbenausführung ③, geeignet für den Betrieb in hydraulischen Ölsystemen.
 HG sind direktgesteuerte Dreiwegenventile;
 KG sind vorgesteuerte ① ② Dreiwegenventile;
 JPG sind vorgesteuerte ① ② Zweiwegenventile;
 Durch Drehen im Uhrzeigersinn wird der Einstelldruck erhöht.

Ventilgröße und Max. Durchfluss.

- HG** = Nenngröße 06 Durchfluss bis zu 50 l/min;
- KG** = Nenngröße 10 Durchfluss bis zu 100 l/min;
- JPG-2** = Nenngröße 16 Durchfluss bis zu 250 l/min;
- JPG-3** = Nenngröße 25 Durchfluss bis zu 300 l/min;

Anschlussbild:
ISO 4401 Nenngröße 06, 10, 16 und 25
 Max. Druck: **350 bar** für HG
315 bar für KG und JPG

1 TYPENSCHLÜSSEL

HG-0	31	/	210	/	V	/	**	/	*
Zwischenplatten-Druckminderventile Nenngröße HG-0 = 06 JPG-2 = 16 KG-0 = 10 JPG-3 = 25					Optionen: V = Einstellung durch Handrad statt einer durch Kappe geschützten Madenschraube Nur für HG: VF = Einstellknopf /VS = Einstellknopf mit Sicherheitsverschluss	Seriennummer	Dichtungsmaterial, siehe Abschnitt ②: - = NBR PE = FKM BT = HNBR		
Konfiguration, siehe Abschnitt ② Zweiwege (nur für JPG): 11 = reduzierter Druck am P Anschluss Dreiwegen (nur für HG-0 und KG-0): 31 = reduzierter Druck am P Anschluss 33 = reduzierter Druck am A Anschluss 34 = reduzierter Druck am B Anschluss			Druckbereich	HG	KG	JPG			
			32 = 3 - 32 bar 50 = 2 - 50 bar 75 = 10 - 75 bar	100 = 20 - 100 bar 210 = 50 - 210 bar	100 = 7 - 100 bar 210 = 8 - 210 bar	100 = 6 - 100 bar 210 = 70 - 210 bar			

2 HYDRAULISCHE EIGENSCHAFTEN

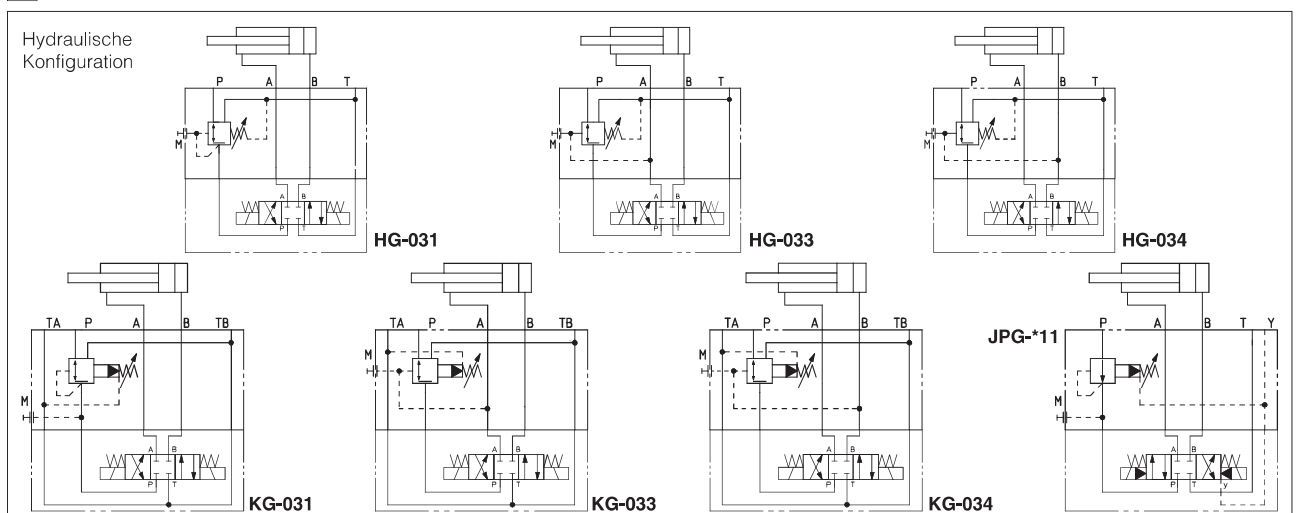

Ventil Typ	HG-03*/32	HG-03*/50	HG-03*/75	HG-03*/100	HG-03*/210	KG-03*/100	KG-03*/210	JPG-211/100	JPG-211/210	JPG-311/100	JPG-311/210
Max. Durchfluss [l/min]	50					100		250		300	
Druckbereich [bar]	3 ÷ 32	2 ÷ 50	10 ÷ 75	20 ÷ 100	50 ÷ 210	7 ÷ 100	8 ÷ 210	6 ÷ 100	70 ÷ 210	6 ÷ 100	70 ÷ 210
Max Eingangsdruck [bar]	350					315		315		315	
Max Druck am Anschluss T[bar]	160					160		160		160	

3 HAUPTEIGENSCHAFTEN, DICHTUNGEN UND HYDRAULISCHE FLÜSSIGKEIT – für andere, nicht in der unten aufgeführten Tabelle enthaltene Flüssigkeiten, fragen Sie unsere technische Abteilung

Einbaulage	Beliebig		
Rauheit der Anschlussfläche	Rauhwert Ra 0,4 - Ebenheitsverhältnis 0,01/100 (ISO 1101)		
MTTFd Werte nach EN ISO 13849	150 Jahre, s. Datenblatt P007		
Umgebungstemperatur	Standard-Ausführung = -30°C ÷ +70°C /PE option = -20°C ÷ +70°C /BT Option = -40°C ÷ +70°C		
Dichtungen, empfohlene Flüssigkeitstemperatur	NBR Dichtungen (Standard) = -20°C ÷ +60°C, mit HFC hydraulischen Flüssigkeiten = -20°C ÷ +50°C FKM Dichtungen (/PE Option) = -20°C ÷ +80°C HNBR Dichtungen (/BT option) = -40°C ÷ +60°C, mit HFC hydraulischen Flüssigkeiten = -40°C ÷ +50°C		
Empfohlene Viskosität	15 ÷ 100 mm ² /s - max. zulässiger Bereich 2,8 ÷ 500 mm ² /s		
Verschmutzungsstufe	ISO 4406 Klasse 21/19/16 NAS 1638 Klasse 10, Filter mit 25 µm (β ₁₀ ≥ 75 empfohlen)		
Hydraulische Flüssigkeit	Empfohlene Dichtungstypen	Klassifizierung	Bezugsnorm
Mineralöle	NBR, FKM, HNBR	HL, HLP, HLPD, HVLP, HVLPD	DIN 51524
Feuerbeständig ohne Wasser	FKM	HFUD, HFDR	ISO 12922
Feuerbeständig mit Wasser	NBR, HNBR	HFC	

4 DIAGRAMME VON HG-03* (mit Mineralöl ISO VG 46 bei 50°C)

- 1** = Änderung des eingestellten Druckes im Verhältnis zum Durchfluss:
- zwischen Verbraucher- und Tankanschluss
- zwischen Eingangs- und Verbraucheranschluss
- 2** = Differentialdruckveränderung im Verhältnis zum Durchfluss zwischen Eingangs- und Verbraucheranschluss
- 3** = Differentialdruckveränderung im Verhältnis zum Durchfluss zwischen Verbraucher- und Tankanschluss

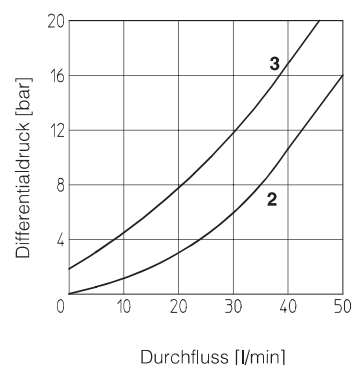
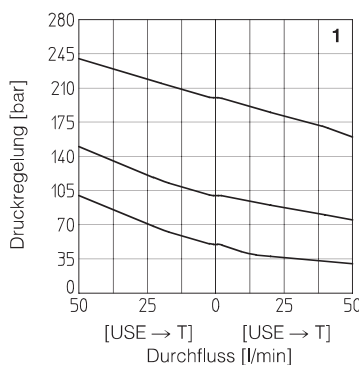

5 DIAGRAMME VON KG-03* (mit Mineralöl ISO VG 46 bei 50°C)

- 1** = Änderung des eingestellten Druckes im Verhältnis zum Durchfluss:
- zwischen Verbraucher- und Tankanschluss
- zwischen Eingangs- und Verbraucheranschluss
- 2** = Differentialdruckveränderung im Verhältnis zum Durchfluss zwischen Eingangs- und Verbraucheranschluss
- 3** = Differentialdruckveränderung im Verhältnis zum Durchfluss zwischen Verbraucher- und Tankanschluss

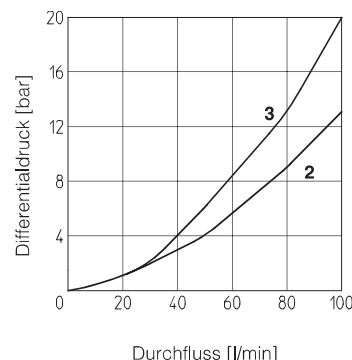
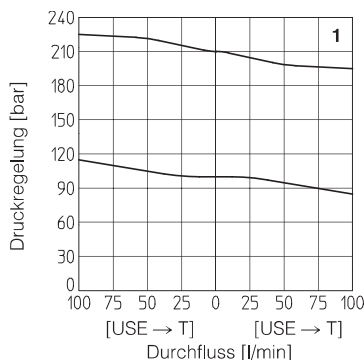

6 DIAGRAMME JPG-211 (mit Mineralöl ISO VG 46 bei 50°C)

- 1** = Änderung des eingestellten Druckes im Verhältnis zum Durchfluss zwischen Eingangs- und Verbraucheranschluss
- 2** = Differentialdruckveränderung im Verhältnis zum Durchfluss zwischen Verbraucher- und Tankanschluss

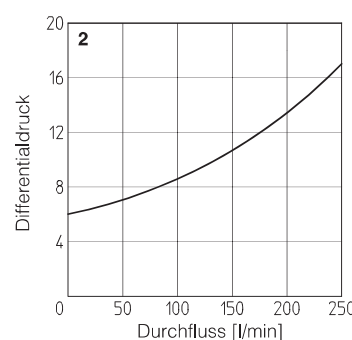
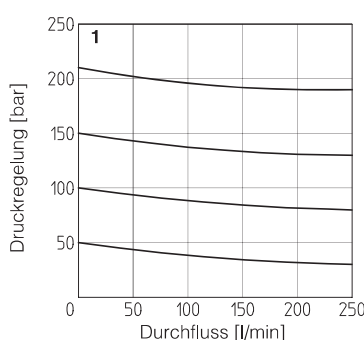

7 DIAGRAMME JPG-311 (mit Mineralöl ISO VG 46 bei 50°C)

- 1** = Änderung des eingestellten Druckes im Verhältnis zum Durchfluss zwischen Eingangs- und Verbraucheranschluss
- 2** = Differentialdruckveränderung im Verhältnis zum Durchfluss zwischen Verbraucher- und Tankanschluss

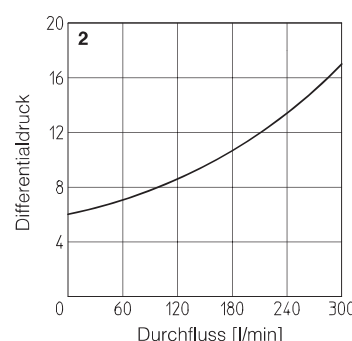
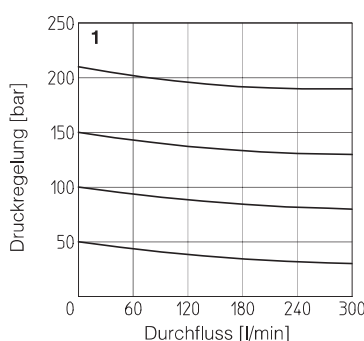

8 EINBAUMASSE DER HG-0 VENTILE [mm]

HG-03*

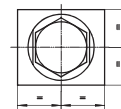
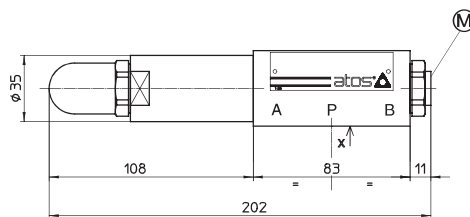
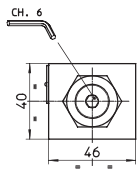

Ⓜ = Anschluss Druckanzeige = G 1/4"

Regelungsvorrichtung für Option /V

Gewicht: 2,3 Kg

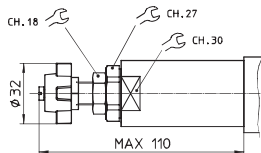

Regelungsvorrichtung für Option /VF und /VS

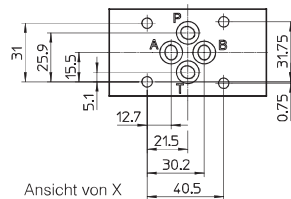
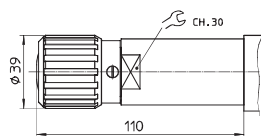

Ansicht von X

ISO 4401: 2005

Anschlussbild: 4401-03-02-0-05

Durchmesser der Anschlüsse A, B, P, T: $\varnothing = 7,5$ mm
Dichtungen: 4 OR 108

Befestigungsschrauben: 4 Inbusschrauben M5. Die Länge ist von der Anzahl und vom Typ der zugeordneten modularen Elemente abhängig.

9 EINBAUMASSE DER KG-0 VENTILE [mm]

KG-03*

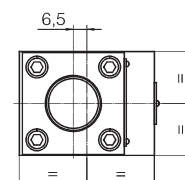
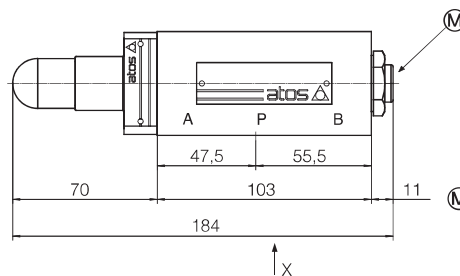
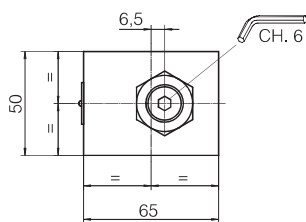

Ⓜ = Anschluss Druckanzeige = G 1/4"

Gewicht: 3,8 Kg

Regelungsvorrichtung für Option /V

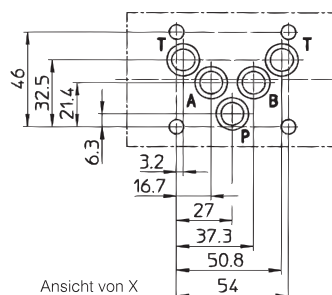
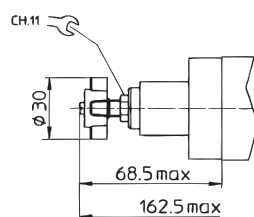

Ansicht von X

ISO 4401: 2005

Anschlussbild: 4401-05-04-0-05

Durchmesser der Anschlüsse A, B, P, T: $\varnothing = 11,2$ mm
Dichtungen: 5 OR 2050

Befestigungsschrauben: 4 Inbusschrauben M6. Die Länge ist von der Anzahl und vom Typ der zugeordneten modularen Elemente abhängig.

10 EINBAUMASSE DER JPG-0 VENTILE [mm]

JPG-211

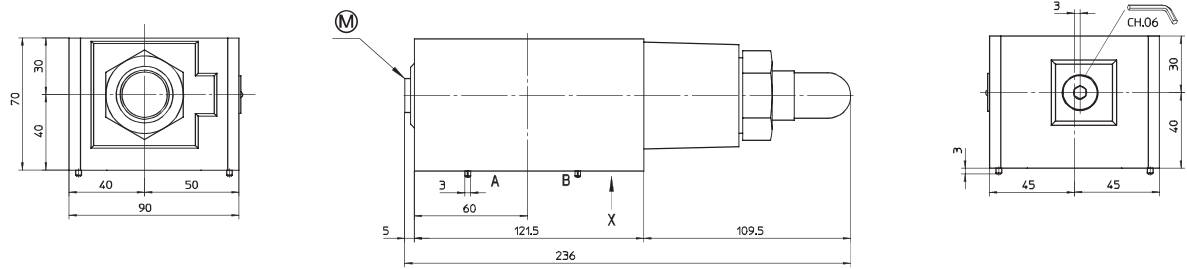

(M) = Anschluss Druckanzeige = G 1/4"

Gewicht: 9 Kg

Regelungsvorrichtung für Option /V

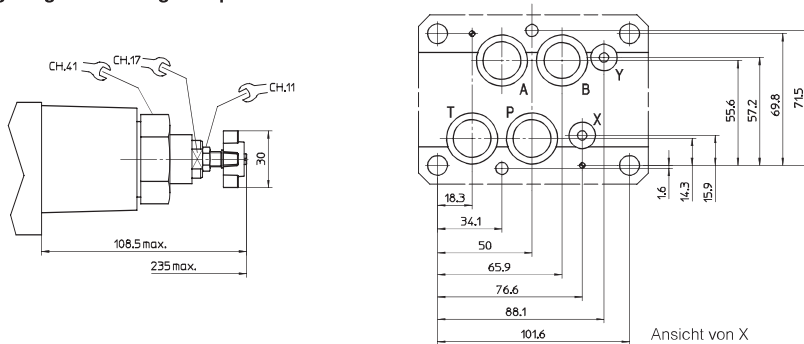

ISO 4401: 2005

Anschlussbild: 4401-07-07-0-05

Durchmesser der Anschlüsse A, B, P, T: $\varnothing = 20$ mm

Durchmesser der Anschlüsse X, Y: $\varnothing 7$ mm

Dichtungen: 4 OR 130: 2 OR 109

Ansicht von X

Befestigungsschrauben: 4 Inbusschrauben M10 und 2 M6. Die Länge ist von der Anzahl und vom Typ der zugeordneten modularen Elemente abhängig.

11 EINBAUMASSE DER JPG-3 VENTILE [mm]

JPG-311

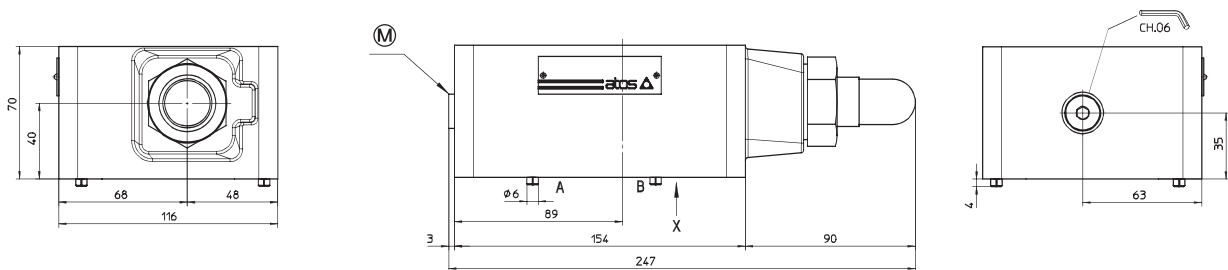

(M) = Anschluss Druckanzeige = G 1/4"

Gewicht: 9 Kg

Regelungsvorrichtung für Option /V

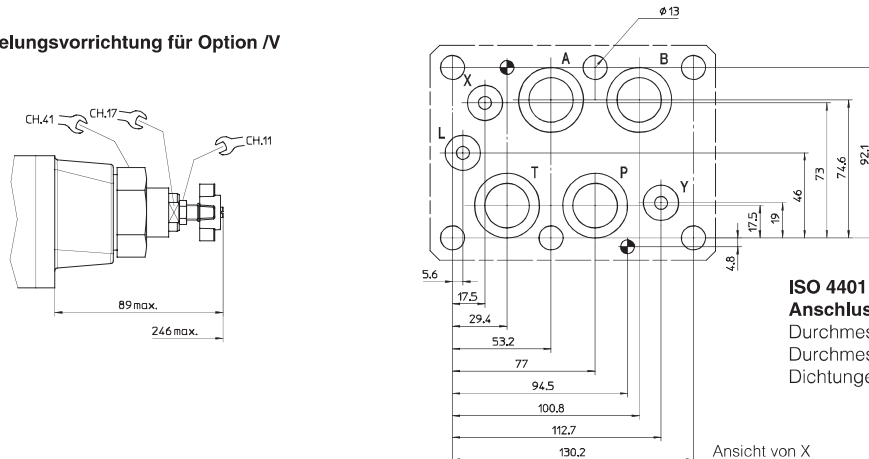

ISO 4401: 2005

Anschlussbild: 4401-08-08-0-05

Durchmesser der Anschlüsse A, B, P, T: $\varnothing = 24$ mm

Durchmesser der Anschlüsse X, Y: $\varnothing 7$ mm

Dichtungen: 4 OR 130: 2 OR 109

Ansicht von X

Befestigungsschrauben: 6 Inbusschrauben M12. Die Länge ist von der Anzahl und vom Typ der zugeordneten modularen Elemente abhängig.